



# Bedienungsanleitung

Für Geräte mit einer DRU Bluetooth Fernbedienung



Deutsch

Dieses Dokument bitte sorgfältig aufbewahren



# Bedienungsanleitung

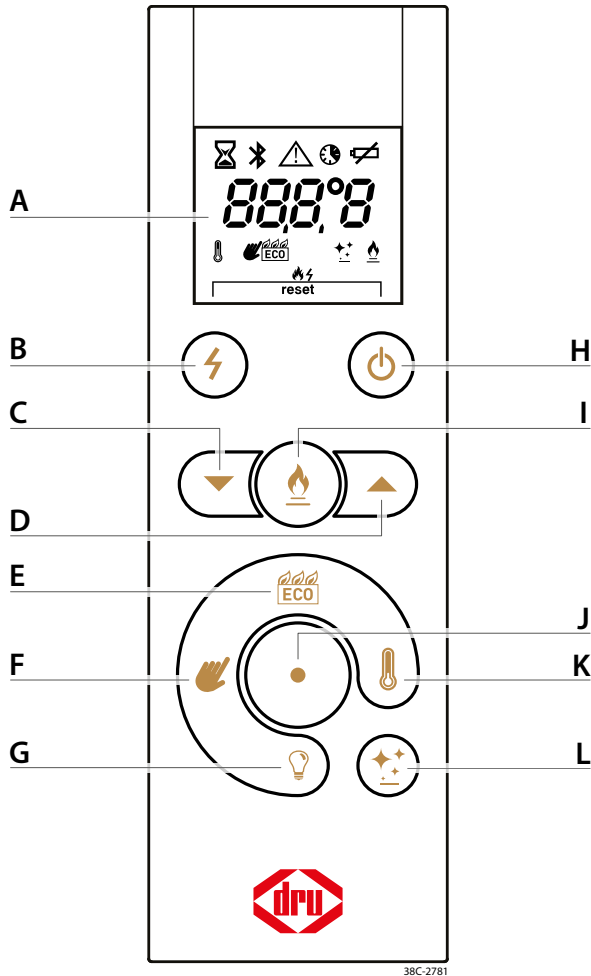

- A** - Display
- B** - Zündung
- C** - Hinunter
- D** - Hinauf
- E** - Eco Wave
- F** - Handbedienung

- G** - Schaltnetzteil
- H** - Zündung / Ausschalten
- I** - Zweiter Brenner
- J** - Funktionstaste
- K** - Thermostat
- L** - Eco Glow

Taste	Display	Beschreibung
		Gerät ausschalten S. 19, Absatz 4.3.5
		Gerät zünden S. 19, Absatz 4.3.6
		Zweiter Brenner ein/aus S. 20, Absatz 4.3.7
		Eco Wave einschalten S. 22, Absatz 4.3.9
		Handbedienung einschalten S. 21, Absatz 4.3.8
		Thermostat einschalten S. 23, Absatz 4.3.10
		Eco Glow / Schaltkontakt ein/aus S. 24, Absatz 4.3.11
		Schaltnetzteil ein/aus S. 24, Absatz 4.3.12
		Vorgang läuft <i>Ein Vorgang läuft</i>
		Bluetooth-Verbindungsstatus S. 14, Absatz 4.3
		Fehlermeldung S. 28, Kapitel 5
		Schaltuhrprogramm ein/aus S. 25, Absatz 4.3.13
		Batterien auswechseln S. 14, Absatz 4.3.1
		Temperaturanzeige <i>Die aktuell gemessene Raumtemperatur</i>
		Verbindung verloren S. 28, Absatz 5.1
		Fehlercode S. 30, Absatz 5.3
		Rückstellung des Geräts S. 30, Absatz 5.4
 (5 Sek.)		Bluetooth Pairing - Modus S. 18, Absatz 4.3.4

## Inhalt

<b>1. Einleitung</b>	5
<b>2. Sicherheit</b>	6
2.1 Schutzmaßnahmen / Sicherheitsanweisungen	6
2.1.1 Sicherheit der Installation	6
2.1.2 Sicherheit von Mensch und Tier	7
2.1.3 Sicherheit durch Wartung	9
2.2 EU-Konformitätserklärung	9
<b>3. Inbetriebnahme</b>	10
3.1 Das erste Aufheizen	10
3.2 Verfärbung der Wände und Decken	11
<b>4. Bedienung des Geräts</b>	12
4.1 DRU Fire App	12
4.2 Domotik	13
4.3 Fernbedienung	14
4.3.1 Einsetzen/Auswechseln der Batterien	14
4.3.2 Fernbedienung koppeln	16
4.3.3 Fernbedienung abkoppeln	18
4.3.4 DRU Fire App koppeln	18
4.3.5 Ausschalten des Geräts	19
4.3.6 Zündung	19
4.3.7 Zweiten Brenner ein- / ausschalten	20
4.3.8 Handbedienung	21
4.3.9 Eco Wave	22
4.3.10 Thermostat	23
4.3.11 Eco Glow / Schaltkontakt	24
4.3.12 Schaltnetzteil	24
4.3.13 Schaltuhrprogramm	25
4.3.14 Temperaturanzeige in Celcius oder Fahrenheit	26
4.3.15 Fernbedienung aktualisieren	27
<b>5. Störung</b>	28
5.1 Fehlermeldung <i>LOS t</i>	28
5.2 Signalstärke messen	29
5.3 Fehlercode F/E	30
5.4 Rückstellung des Geräts	30
<b>6. Wartung</b>	31
6.1 Reinigung der Scheibe(n)	32
6.1.1 Scheibenreinigung mit dem Easy release Türsystem	33
6.2 Gebrauchsanweisung DRU-Spray	34
6.3 Gebrauchsanweisung DRU-Scheibenreiniger	34
<b>7. Umweltschutz</b>	35
7.1 Allgemein	35
7.2 Das Gerät	35
<b>8. Garantie</b>	35
<b>9. Technische Daten der Fernbedienung</b>	35





## 1. Einleitung

Als Hersteller von Gasheizgeräten und elektrischen Kaminen hat sich DRU auf die Entwicklung und Herstellung von Produkten gemäß den strengsten geltenden Qualitäts-, Leistungs- und Sicherheitsanforderungen spezialisiert. Dieses Gerät ist mit einer CE-Kennzeichnung versehen und erfüllt damit die grundlegenden Anforderungen der europäischen Gasgeräte-richtlinie. Gemeinsam mit dem Gerät werden eine Installationsanleitung und eine Bedienungsanleitung geliefert.

Die Installation und Wartung des Geräts sind ausschließlich professionellen, zertifizierten Fachleuten vorbehalten, die nachweislich über die erforderlichen Kenntnisse und Qualifikationen verfügen - nachstehend als „fachkundige Installateure“ bezeichnet.

Die vorliegende Bedienungsanleitung enthält alle Informationen, die zur Korrekt und verlässlichen Bedienung des Geräts erforderlich sind. Vor der Inbetriebnahme des Geräts lesen Sie sich das Handbuch bitte sorgfältig durch. Nutzer dürfen nur die in der Bedienungsanleitung beschriebenen Handlungen durchführen. Für die weiteren Arbeiten muss ein fachkundiger Installateur hinzugezogen werden. Bei Fragen oder im Zweifelsfall wenden Sie sich bitte immer an den Händler.

Im Handbuch sind wichtige Informationen mit den folgenden Symbolen gekennzeichnet:

-  Erforderliche Maßnahmen.
-  Tipps und ergänzende Informationen.
-  Erforderliche Anweisungen zur Vermeidung möglicher Probleme bei der Installation beziehungsweise Nutzung.
-  Erforderliche Anweisungen zum Schutz vor Bränden, Körperverletzungen oder anderen schweren Schäden.







## 2. Sicherheit

### 2.1 Schutzmaßnahmen / Sicherheitsanweisungen



- Lesen Sie sich dieses Kapitel über die Sicherheit sorgfältig durch und achten Sie darauf, dass Sie die Maßnahmen und Anweisungen in diesem Handbuch genau einhalten.
- 💡 Die Steuerung des Geräts unterzieht das System alle 24 Stunden einer Sicherheitskontrolle. Diese Kontrolle kann durchgeführt werden, während das Gerät läuft. In diesem Fall erlischt das Gerät zunächst und zündet dann erneut. Die Wiederholung zu diesem Zeitpunkt lässt sich vermeiden, indem man den Stecker zu einem Zeitpunkt, wo das Gerät selten oder niemals brennt, aus der Steckdose zieht und ihn dann wieder einsteckt.

#### 2.1.1 Sicherheit der Installation

- ⚠ Der Netzanschluss des Geräts hat 230VAC 50Hz.
- ⚠ Sie selbst dürfen keine Änderungen am Gerät vornehmen.
- ⚠ Den Gashahn schließen, wenn das Gerät verpufft / schlecht zündet. In diesem Fall den Händler einschalten.
- ⚠ Bei Störungen und/oder schlechter Funktion des Geräts den Gashahn und schließen und das Gerät spannungslos machen. Nehmen Sie Kontakt mit dem Händler auf.
- ⚠ Wenn das Gerät nach drei misslungenen Startversuchen nicht zündet, wird es 30 Minuten lang ausgeschaltet (Hard Lockout), damit sich keine gefährlichen Gaskonzentrationen bilden. Nehmen Sie Kontakt mit dem Händler auf.

-  Wenn Scheiben Risse oder Bruchstellen aufweisen, darf das Gerät keinesfalls verwendet werden. Schließen Sie den Gashahn und lassen Sie die Scheibe auswechseln.
-  Bei brennbaren Gegenständen beziehungsweise Materialien wie Übergardinen sollte immer ein Sicherheitsabstand von mindestens 80 cm zum Gerät und/oder den Abgasrohren eingehalten werden, sofern in die Installationsanleitung nicht anders angegeben.
-  Lassen Sie wegen der Feuergefahr keine Kleidung, Handtücher und dergleichen auf dem Gerät und/oder in der Nähe des Geräts trocknen.
-  Zum Schutz vor Verbrennungen dürfen die heißen Teile des Geräts nicht berührt werden.
-  Aufgrund der elektrischen Spannung ist dafür zu sorgen, dass der Schaltkasten abgeschlossen ist.
-  Wenn das Gerät über einen längeren Zeitraum nicht verwendet wird, sollten die Batterien aus der Fernbedienung herausgenommen werden, um Schäden durch leckende Batterien zu vermeiden.

### **2.1.2 Sicherheit von Mensch und Tier**

-  Lassen Sie Kinder und Personen, die die Konsequenzen ihres Handelns nicht so gut einschätzen können, niemals mit einem brennenden Gerät allein.
-  Bewahren Sie die Fernbedienung außerhalb der Reichweite von Kindern und Personen auf, die die Konsequenzen ihres Handelns nicht so gut einschätzen können.
-  Haustiere und insbesondere Vögel können empfindlich auf die beim ersten Aufheizen freigesetzten Dämpfe reagieren. Den Raum gut lüften.

- ⚠ Nur wenn eine erfahrene Person Aufsicht führt oder entsprechende Anweisungen über die Bedienung und die damit einhergehenden Sicherheitsrisiken erteilt worden sind, kann das Gerät von Kinder im Alter von mindestens 8 Jahren, Personen mit beeinträchtigten physischen, sensorischen oder mentalen Kapazitäten und Personen mit unzureichender Erfahrung und Kenntnis bedient werden.
- ⚠ Kinder dürfen nicht mit dem Gerät spielen.
- ⚠ Reinigungsarbeiten und vom Benutzer auszuführende Wartungsarbeiten dürfen nicht von unbeaufsichtigten Kindern erledigt werden.
- ⚠ Das Gerät darf nur über die Fernbedienung beziehungsweise die DRU Fire App bedient werden, wenn entsprechende Aufsicht vorhanden ist. Dadurch hat man Kontrolle über die Situation im Umfeld des Geräts und möglicherweise die bei der Zündung anwesenden Personen.
- ⚠ Erfolgt die Steuerung beispielsweise über die Thermostatfunktion, die DRU Fire App oder ein Domotik-System, kann das Gerät zünden, ohne dass dafür ein spezieller Zündbefehl erteilt wurde. Daher sind geeignete Maßnahmen zu ergreifen, um in solchen Fällen Schäden beziehungsweise Gefahrensituationen zu vermeiden.
- ⚠ Wird die DRU Fire App verwendet, müssen entsprechende Maßnahmen zum Schutz vor dem Hacken und der daraus resultierenden unbeabsichtigten Zündung des Geräts ergriffen werden.
- ⚠ Das Gerät wurde entworfen, um eine gemütliche Atmosphäre zu schaffen und auch für Heizzwecke. Das bedeutet, dass alle sichtbaren Oberflächen (einschließlich der Scheibe) über 100 °C heiß werden können. Es ist empfehlenswert, immer ein Schutzgitter vor dem Gerät aufzustellen, wenn Kinder, ältere Menschen oder



Personen mit beeinträchtigten physischen, sensorischen oder mentalen Kapazitäten in dem Raum aufhalten, in dem auch das Gerät steht. Wenn sich regelmäßig unbeaufsichtigte gefährdete Personen in dem Raum befinden können, muss ein fester Schutz rundum das Gerät montiert werden.

### **2.1.3 Sicherheit durch Wartung**

- ⚠ Das Gerät muss von einem fachkundigen Installateur installiert werden.
- ⚠ Lassen Sie Ihr Gerät mindestens einmal jährlich von einem qualifizierten Installateur warten.
- ⚠ Lassen Sie die Scheibe(n) vor der Reinigung auf Raumtemperatur abkühlen.
- ⚠ Zur sicheren und korrekten Entsorgung des Geräts wenden Sie sich bitte an Ihren Händler.

### **2.2 EU-Konformitätserklärung**

Wir, DRU Heating B.V., erklären hiermit, dass der Typ des Funkgeräts „Remote Control DRU RC BLE“ der Richtlinie 2014/53/EU entspricht.

Der vollständige Text der EU-Konformitätserklärung ist unter folgender Internetadresse verfügbar:  
[druservice.com](http://druservice.com)

## 3. Inbetriebnahme

Geräusche, die beim Aufwärmen, beim Abkühlen, beim Ablauf der Geräteregeleung und der Gasverbrennung auftreten, gehören zur normalen Funktion des Geräts.

- ⚡ Beim Anlaufen des Gerätes kann sich an der Innenseite der Glasscheibe(n) Kondenswasser bilden. Sobald das Gerät die Betriebstemperatur erreicht hat, verschwindet dieses Kondenswasser von selbst wieder.

### 3.1 Das erste Aufheizen

- ⚠ - Ein Kamin mit Steinmaterialien oder Stuckatur muss vor der Inbetriebnahme mindestens 6 Wochen lang trocknen.
- Reinigen Sie vor dem ersten Aufheizen die Scheibe(n); siehe Absatz 6.1.
- Zur Verwendung muss die Fernbedienung vor der Inbetriebnahme mit dem Gerät verbunden werden; siehe Absatz 4.3.2.
- ⚠ Beim ersten Aufheizen kann das Flammenbild beeinflusst werden; zudem kann durch das Entweichen flüchtiger Komponenten ein unangenehmer Geruch auftreten. Dies kann mehrere Stunden dauern.
  - Den Raum gut lüften
  - Stellen Sie sicher, dass sich keine Haustiere im Zimmer befinden.
- ⚡ Schalten Sie das Gerät ganz hoch, um das Verflüchtigen zu beschleunigen
- ⚠ Reinigen Sie vor und nach dem ersten Aufheizen die Scheiben gemäß der Anleitung zum Schutz vor dem permanenten Einbrennen von Verunreinigungen (siehe Absatz 6.1).

## **3.2 Verfärbung der Wände und Decken**

Verfärbungen von Wänden und Decken können unter anderem sein verursacht durch Staubverbrennung durch unzureichende Belüftung, Teer durch Tabakrauch und durch Rußbildung durch den brennende Kerzen. Diese Probleme können (teilweise) durch ausreichende Belüftung des Raumes, in dem sich das Gerät befindet, verhindert wird.

## 4. Bedienung des Geräts

Das Gerät lässt sich auf vielerlei Weise bedienen. Diese werden in den Abschnitten dieses Kapitels beschrieben.

### 4.1 DRU Fire App

Mit der kostenlosen DRU Fire App lässt sich das Gerät über die App bedienen. Mithilfe der Eco Wave Funktion lassen sich zwei standardmäßige Flammenbilder sowie ein eigenes Flammenbild einstellen. Somit kann man das Flammenbild nach Wunsch anpassen und dabei selbst bestimmen, wie viel Gas eingespart wird. Im Fall einer Störung des Kamins weist die App auf das Problem hin. Unter „Tipps und Tricks“ finden sich hilfreiche Informationen über den Kamin.

Die DRU Fire App ist für iOS- und Android-Geräte verfügbar.



Einzelheiten zur Kopplung der DRU Fire App mit dem Gerät sind dem Absatz 4.3.4 zu entnehmen



## 4.2 Domotik

Das Gerät kann mit einem Domotik-System angesteuert werden. Ihr Händler kann Ihnen die entsprechenden Möglichkeiten erläutern.



Wird das Gerät über ein Hausautomationssystem gesteuert, kann die Bedienung jederzeit von der Fernbedienung und/oder der DRU Fire App übernommen werden. Nach der Übernahme der Fernbedienung und/oder App muss das Hausautomationssystem in die Nullstellung zurückgesetzt werden, bevor das Gerät wieder bedient werden kann.

## 4.3 Fernbedienung

Das Gerät wird mit einer Fernbedienung geliefert. Die entsprechenden Funktionen und Möglichkeiten sind in den folgenden Abschnitten beschrieben.

- ☼ - Das  Symbol auf dem Display der Fernbedienung zeigt den aktuellen Status der Verbindung mit dem Gerät an:
  - Nicht sichtbar: Keine Verbindung mit dem Gerät
  - Blinken: Sucht Verbindung mit dem Gerät
  - Sichtbar: Verbunden mit dem Gerät

### 4.3.1 Einsetzen/Auswechseln der Batterien

Die Fernbedienung benötigt zwei AA-Alkaline-Batterien. Wenn das  Symbol auf dem Display leuchtet, müssen die Batterien ausgewechselt werden.

- ☼ - Keinesfalls dürfen aufladbare Batterien verwendet werden.
- Wenn die Batterien komplett leer sind, wird auf dem Bildschirm nichts mehr angezeigt. Legen Sie rechtzeitig neue Batterien in die Fernbedienung ein. Durch das rechtzeitige Auswechseln der Batterien lassen sich zudem auch mögliche Schäden an der Elektronik durch leckende Batterien vermeiden.

Beim Einsetzen und Auswechseln der Batterien geht man wie folgt vor:

- Entfernen Sie den Deckel des Batteriefachs, indem Sie ihn leicht drücken und von der Fernbedienung abschieben (siehe Abb. 4-1, 1).
  - Nehmen Sie die alten Batterien aus der Halterung (siehe Abb. 4-1, 2).
  - Setzen Sie die neuen Batterien in die Halterung ein (siehe Abb. 4-1, 2).
  - ☼ An der Innenseite des Batteriefachs ist die richtige Orientierung der einzusetzenden Batterien abgebildet.
  - Legen Sie den Deckel auf, schieben Sie ihn hoch und klicken Sie ihn fest, um ihn zu verriegeln (siehe Abb. 4-1, 3).
- ⚠ Liefern Sie die leeren Batterien bei einer hierfür vorgesehenen Sammelstelle ab.

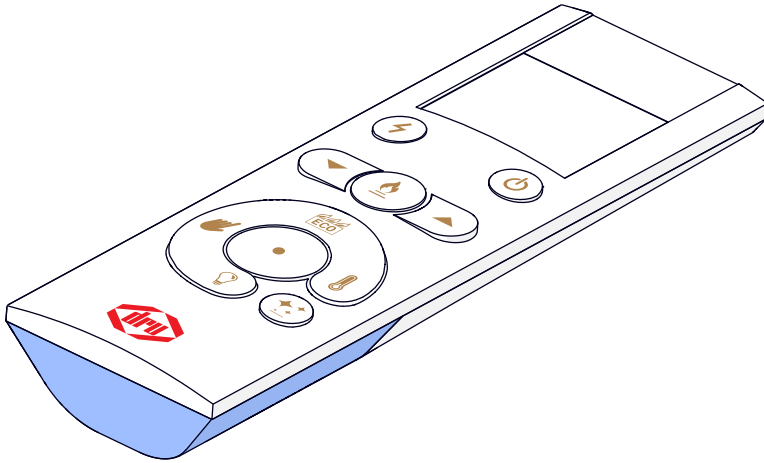

1

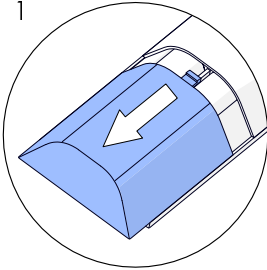

2

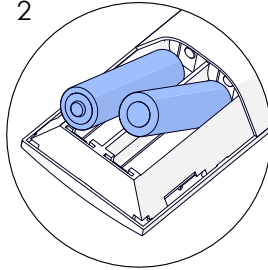

3

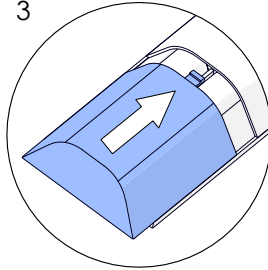

4-1

38C-2780

## 4.3.2 Fernbedienung koppeln

Vor der Inbetriebnahme muss die Fernbedienung mit dem Gerät verbunden werden. Die Fernbedienung lässt sich nur dann koppeln, wenn sie sich im *bnd* (siehe Abb. 4-3) Modus befindet. Zum Koppeln der Fernbedienung gehen Sie wie folgt vor.

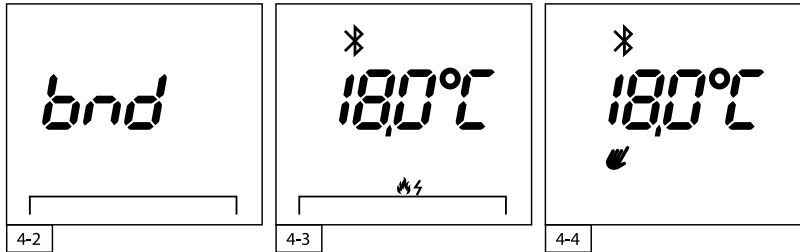

- Im Display der Fernbedienung steht die Meldung (siehe Abb. 4-2).  
Siehe Absatz 4.3.3, sollte dies nicht der Fall sein.
- Machen Sie das Gerät spannungsfrei, indem Sie den Stecker aus dem Gerätereuler ziehen (siehe Abb. 4-5).
- 💡 Der Schaltkasten (sofern zutreffend) lässt sich mit einer Münze oder einem flachen Schraubendreher öffnen und schließen.
- Warten Sie 5 Sekunden lang und stecken Sie den Stecker dann in den Gerätereuler ein.
- 💡 Nun haben Sie 5 Minuten Zeit, um die Fernbedienung mit dem Gerät zu koppeln.
- Drücken Sie gleichzeitig die Tasten ⚡ und 🔌 halten Sie sie 1 Sekunde lang fest.
- Bei erfolgreicher Kopplung leuchtet das ⌘ Symbol durchgehend und die aktuelle Raumtemperatur sowie die Zündungsmöglichkeit werden angezeigt (siehe Abb. 4-3).



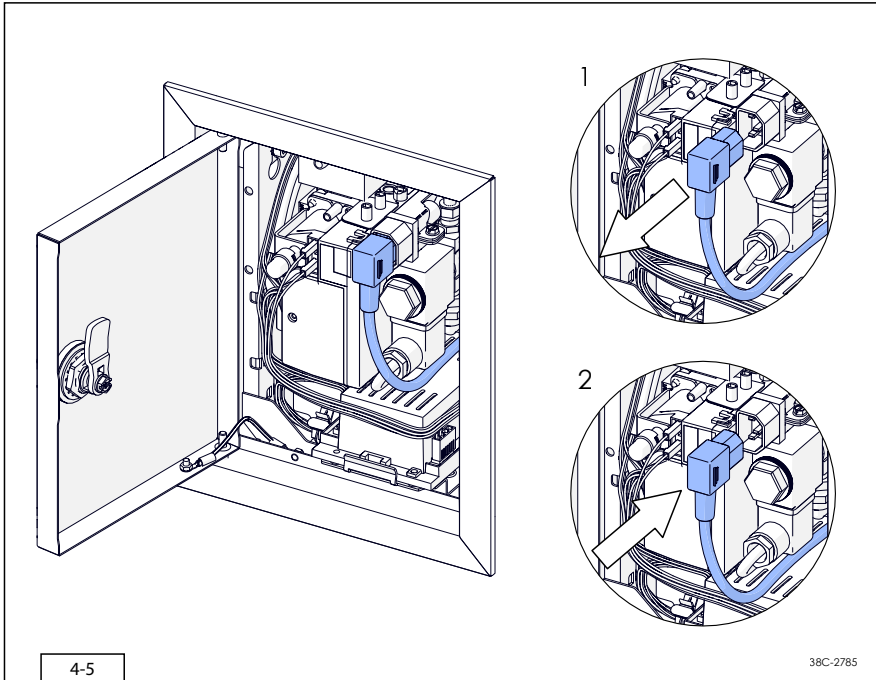

## 4.3.3 Fernbedienung abkoppeln

Zur Trennung der Fernbedienung vom Gerät gehen Sie wie folgt vor:

- Sorgen Sie dafür, dass das Gerät spannungsfrei ist durch Abziehen des Steckers von der Gerätesteuerung (siehe Abb. 4-5).
- Nach einiger Zeit erscheint die Meldung **LOS t** auf dem Display.
- Drücken Sie zunächst die ● Taste und gleich danach die ⚡ Taste. Halten Sie beide Tasten gleichzeitig für 3 Sekunden gedrückt.
- Daraufhin erscheint nun die Meldung **brd** im Display. Damit ist die Fernbedienung vom Gerät abgekoppelt.
- Einzelheiten zur (erneuten) Kopplung der Fernbedienung sind dem Absatz 4.3.2 zu entnehmen

## 4.3.4 DRU Fire App koppeln

Zur Kopplung der DRU Fire App mit dem Gerät geht man wie folgt vor.

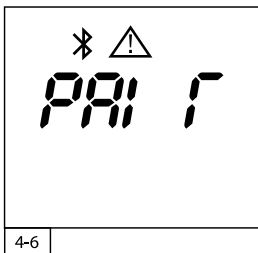



- Bevor das Gerät mit der DRU Fire App verbunden werden kann, muss die Fernbedienung mit dem Gerät verbunden werden (siehe Absatz 4.3.2).
- Laden Sie sich die DRU Fire App herunter (siehe Absatz 4.1)
- Schalten Sie das Gerät über die Fernbedienung (sofern zutreffend) aus.
- Zur Kopplung mit dem Gerät folgen Sie der Bedienerführung der DRU Fire App.

## 4.3.5 Ausschalten des Geräts

Das Gerät kann ausgeschaltet werden, indem man die Taste  drückt. Daraufhin geht das Gerät sofort aus.

## 4.3.6 Zündung +



Zum Zünden des Geräts geht man wie folgt vor.

➤ Drücken Sie gleichzeitig die Tasten  und . Daraufhin beginnt das Gerät sofort mit dem Zündungszyklus.

 Beim Zündungszyklus blinkt das  Symbol auf dem Display.







⚠ Der Hauptbrenner wird bei 50% gezündet. Wenn eine Flamme erkannt wird, schaltet das Gerät auf volle Leistung um. Daraufhin wird der zweite Brenner gezündet (sofern zutreffend). Nach der Zündung des Geräts kann die Flammhöhe nach Belieben eingestellt werden (siehe Abb. 4-7).

⚠ - Bei Geräten mit Propan gilt nach dem Ausschalten des Geräts eine Wartezeit von 5 Minuten, bis das Gerät erneut gezündet werden kann.  
- Wenn das Gerät nach drei misslungenen Startversuchen nicht zündet, wird es 30 Minuten lang ausgeschaltet (Hard Lockout), damit sich keine gefährlichen Gaskonzentrationen bilden. Nehmen Sie Kontakt mit dem Händler auf.

 Bei einem PowerVent® System kann dies durch den Start einige Zeit dauern, bevor das Gerät zündet. Beim Starten und Zünden blinkt das  Symbol auf dem Display. Weitere Einzelinformationen entnehmen Sie bitte dem PowerVent® Handbuch.

## 4.3.7 Zweiten Brenner ein- / ausschalten

Wenn das Gerät einen zweiten Brenner besitzt, lässt sich dieser über die Fernbedienung ein- und ausschalten.

- Der zweite Brenner kann durch Betätigung der  Taste manuell ein- und ausgeschaltet werden. Beim Einschalten erscheint das Symbol  im Display der Fernbedienung (siehe Abb. 4-7). Durch nochmalige Betätigung der  Taste wird der zweite Brenner ausgeschaltet. Daraufhin verschwindet das Symbol  aus dem Display der Fernbedienung.
-  Sie hören ein „Klicken“, bevor der zweite Brenner gezündet wird.
-  Beim Einschalten des zweiten Brenners aktiviert das Gerät zunächst die volle Leistung, um eine gute Zündung zu gewährleisten. Anschließend kehrt es in den vorher eingestellten Modus zurück.

## 4.3.8 Handbedienung





Mithilfe der Handbedienung lässt sich die Flammenhöhe in 10 Schritten zwischen 1 (Minimum) und 100 (Maximum) manuell einstellen. Bei der Einstellung der Flammenhöhe gehen Sie wie folgt vor:



4-7



4-8

- Drücken Sie die Taste , um die Handbedienung einzuschalten. Daraufhin erscheint das Symbol  im Display (siehe Abb. 4-7).
- Mithilfe der Tasten   die gewünschte Flammenhöhe einstellen.
- Die eingestellte Flammenhöhe bleibt einige Sekunden lang im Display stehen (siehe Abb. 4-8), danach kehrt die Fernbedienung zum Hauptfenster zurück (siehe Abb. 4-7).
- ⚡ Wenn der zweite Brenner (sofern zutreffend) ausgeschaltet ist, 100 (maximal) entsprechend der maximalen Kapazität des Hauptbrenners.
- Die Flammenhöhe lässt sich jederzeit ändern, indem man die genannten Schritte nochmals durchläuft.
- ⚠ Wenn ein Schaltuhrprogramm aktiv ist und das Gerät manuell eingeschaltet ist, ändert das Gerät an einem vorgegebenen Schaltpunkt im Schaltuhrprogramm die Einstellungen gemäß dem Schaltuhrprogramm.

## 4.3.9 Eco Wave **ECO**

Mit Eco Wave kann man die Höhe des Flammenbildes automatisch und kontinuierlich variieren. Eco Wave spart Energie und erzeugt ein dynamisches Flammenbild.







4-9

- Schalten Sie den Eco Wave Modus ein, indem Sie die Taste  drücken (siehe Abb. 4-9).
- 💡
  - In der DRU Fire App haben Sie die Wahl aus mehreren vorprogrammierten Flammenbildern. Zudem kann man auch ein Flammenbild nach eigenem Wunsch konfigurieren (siehe Absatz 4.1).
  - Wenn Eco Wave eingeschaltet ist, kann die Flammenhöhe nicht manuell geändert werden.
  - Wenn die DRU Fire App nicht zum Einsatz gelangt, wird das standardmäßig geladene Eco Wave Programm verwendet.
  - Wenn der zweite Brenner (sofern zutreffend) ausgeschaltet ist, läuft das Eco Wave Programm nur mit dem Hauptbrenner.
- ⚠ Wenn ein Schaltuhrprogramm aktiv ist und das Gerät manuell eingeschaltet ist, ändert das Gerät an einem vorgegebenen Schaltzeitpunkt im Schaltuhrprogramm die Einstellungen gemäß dem Schaltuhrprogramm.

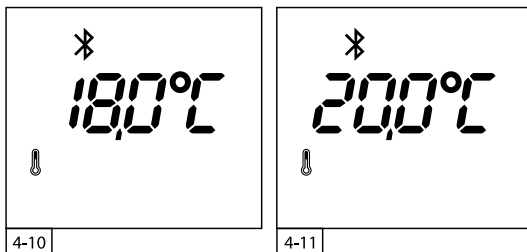
## 4.3.10 Thermostat

Mit der Thermostatfunktion wird die Höhe der Flammen je nach der gewünschten Raumtemperatur automatisch eingestellt.



- Schalten Sie den Thermostaten ein, indem Sie die Taste  drücken (siehe Abb. 4-10).
- Mithilfe der Tasten   die gewünschte Temperatur einstellen. Die Temperatur kann zwischen 5,0 und 35,0 °C eingestellt werden.
- Die programmierte Temperatur bleibt einige Sekunden lang sichtbar (siehe Abb. 4-11).
- Die Fernbedienung kehrt zum Hauptbildschirm zurück. Die aktuelle Raumtemperatur wird angezeigt (siehe Abb. 4-10).
  
- ⚠ Sorgen Sie dafür, dass sich die Fernbedienung im selben Raum befindet wie das Gerät.
- 📶 - Die Fernbedienung enthält einen Temperatursensor. Legen Sie sie daher immer an einen festen, zugfreien Platz ohne direkte Sonneneinstrahlung.  
- Wenn der zweite Brenner (sofern zutreffend) ausgeschaltet ist, erfolgt nur die Regelung des Hauptbrenners.  
- Sobald die eingestellte Temperatur erreicht ist, schaltet sich das Gerät aus.
  
- ⚠ Wenn ein Schaltuhrprogramm aktiv ist und das Gerät manuell eingeschaltet ist, ändert das Gerät an einem vorgegebenen Schaltpunkt im Schaltuhrprogramm die Einstellungen gemäß dem Schaltuhrprogramm.

## 4.3.11 Eco Glow / Schaltkontakt ✨

Diese Funktion ermöglicht das Ein- und Ausschalten der Eco Glow Glühlampe (sofern zutreffend).

Es ist möglich, dass das Gerät keine Eco Glow Glühlampe besitzt, aber die Taste auf der Fernbedienung durchaus eine Funktion erhalten hat. Beispiel: der Installateur hat den Schaltkontakt für die Kaminbeleuchtung oder einen Kaminventilator verwendet.

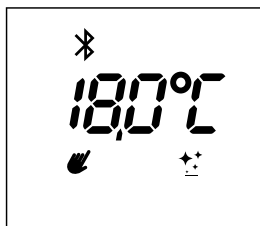

4-12

- Durch Druck auf die Taste ✨ die Eco Glow Glühlampe ein- und ausschalten. Daraufhin erscheint/verschwindet das ✨ Symbol im Display (siehe Abb. 4-12).
- 💡 Die Eco Glow Glühlampe lässt sich einschalten, ohne dass der/die Brenner läuft/laufen.

## 4.3.12 Schaltnetzteil 💡

Das Schaltnetzteil ist eine Funktion, die den Anschluss beispielsweise eines Kaminventilators oder einer Kaminbeleuchtung ermöglicht (Max 80W, 230V AC). Diese Funktion kann mit der Fernbedienung nur ein- und ausgeschaltet werden. Über die DRU Fire App lässt sie sich auch abblenden.

- Das Schaltnetzteil ein-/ausschalten, indem man die Taste 💡 betätigt.
- ⚠ Beim Einschalten erscheint kein Symbol im Display der Fernbedienung.
- 💡 - Möglicherweise ist diese Funktion nicht angeschlossen. In diesem Fall hat diese Taste keine Funktion.
- Das Schaltnetzteil lässt sich einschalten, ohne dass der/die Brenner läuft/laufen.



## 4.3.13 Schaltuhrprogramm

Das Uhrenprogramm muss mit der DRU Fire App eingestellt werden. Wenn ein Uhrenprogramm aktiv ist, erscheint das Symbol auf dem Display der Fernbedienung.

Pro Tag können maximal drei verschiedene Perioden eingestellt werden. Folgende Schaltuhrprogramme sind möglich:

- Ein Schaltuhrprogramm mit identischen Einstellungen für jeden Tag.
- Ein Schaltuhrprogramm mit separaten Einstellungen für Arbeitstage und das Wochenende.
- Ein Schaltuhrprogramm mit separaten Einstellungen für jeden einzelnen Tag.

Mit der Fernbedienung kann das eingestellte Uhrprogramm manuell ein- und ausgeschaltet werden:

- Drücken Sie zunächst die ● Taste und gleich danach die 🖐️ Taste. Halten Sie beide Tasten gleichzeitig einige Sekunden lang gedrückt. Das Symbol des Schaltuhrprogramms erscheint oder verschwindet im Display der Fernbedienung.

## 4.3.14 Temperaturanzeige in Celcius oder Fahrenheit

Die normale Temperaturanzeige ist in Celcius. Die Temperaturanzeige lässt sich auf Celcius beziehungsweise Fahrenheit einstellen. Dabei geht man wie folgt vor:

- Wenn das Gerät läuft, schalten Sie es aus.
- Drücken Sie zunächst die ● Taste und gleich danach die 🌡 Taste. Halten Sie beide Tasten gleichzeitig für 3 Sekunden gedrückt.
- Im Display erscheint die aktuell gewählte Temperatureinheit. Mit den Tasten ▲ ▼ die gewünschte Temperatureinheit auswählen (siehe Abb. 4-15 und 4-16).
- Warten Sie 5 Sekunden lang oder betätigen Sie zur Bestätigung die Taste 🌡 vorn.

## 4.3.15 Fernbedienung aktualisieren

Man kann an der Fernbedienung ein Software-Update durchführen, sofern dies verfügbar ist. Für dieses Update wird die DRU Fire App benötigt (siehe Absatz 4.1).

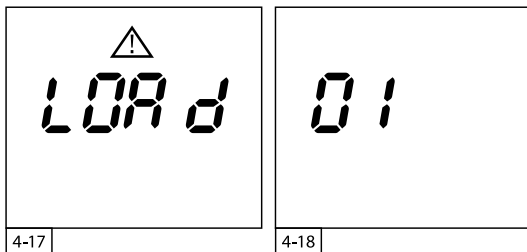

Für das Update der Fernbedienung geht man wie folgt vor:

- ⚠ Achten Sie darauf, dass die Batterien in der Fernbedienung hinreichend Spannungsenergie enthalten und bei der Aktualisierung nicht herausgenommen werden.
- Drücken Sie zunächst die ● Taste und gleich danach die 💡 Taste. Halten Sie beide Tasten gleichzeitig für 10 Sekunden gedrückt.
- Daraufhin erscheint im Display die Meldung *LOR d* (siehe Abb. 4-17).
- Nun kann die Aktualisierung in der DRU Fire App gestartet werden. Dazu durchläuft man die Schritte in der App.
  
- 🌀 - Passiert 20 Sekunden lang nichts, kehrt die Fernbedienung zum Hauptbildschirm zurück.
- Um die Versionsnummer der Software auf der Fernbedienung zu finden, müssen die Batterien aus der Fernbedienung entnommen werden. Beim erneuten Einsetzen der Batterien erscheint 3 Sekunden lang die Versionsnummer im Display (siehe Abb. 4-18).

## 5. Störung

### 5.1 Fehlermeldung LOS t

Die Fernbedienung hat keine Verbindung mehr zum Gerät. Dies kann mehrere Ursachen haben:

- Die Fernbedienung ist zu weit vom Gerät entfernt. Bringen Sie die Fernbedienung näher an das Gerät heran.
- Das Gerät ist spannungsfrei. Das Gerät erneut einschalten.

Bei Signalverlust zeigt die Fernbedienung während der Suche nach einer Verbindung mit dem Gerät in den ersten 30 Sekunden einen leeren Bildschirm mit einer Sanduhr an (siehe Abb. 5-1).

Dauert der Signalverlust länger als 30 Sekunden, erscheint die Fehlermeldung **LOS t** und das  Symbol auf dem Display blinkt (siehe Abb. 5-2).



Während der genannten Meldung sucht die Fernbedienung weiter nach dem Gerät und stellt diese Verbindung automatisch wieder her, wenn das Gerät und die Fernbedienung einander wieder erreichen können.

Bei einem Signalverlust, der länger als 1 Minute dauert, stoppt die Fernbedienung mit der Suche nach dem Gerät (siehe Abb. 5-3).



Wird eine beliebige Taste gedrückt, versucht die Fernbedienung eine Minute lang, die Verbindung zwischen dem Gerät und der Fernbedienung wiederherzustellen.

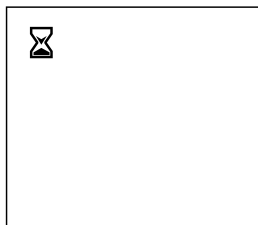

5-1

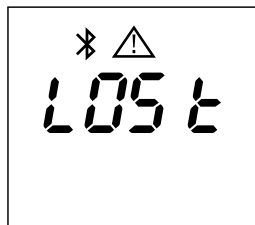

5-2

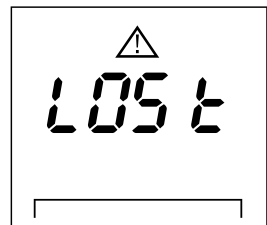

5-3

## 5.2 Signalstärke messen

Die empfangene Signalstärke des Geräts lässt sich mit der Fernbedienung messen. Gute Signalstärken liegen zwischen -20dB und -70dB; schlechte Signalstärken liegen unter -70dB. Zur Überprüfung der Signalstärke gehen Sie wie folgt vor:

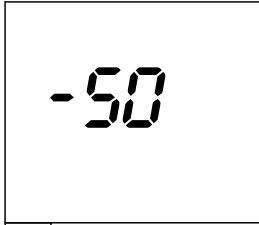

5-4

- Drücken Sie zunächst die ● Taste und gleich danach die  Taste. Halten Sie beide Tasten gleichzeitig für 5 Sekunden gedrückt.
- Im Display erscheint die aktuell gemessene Signalstärke.
- ⚙ Nach 10 Sekunden erscheint automatisch wieder der Hauptbildschirm. Jeder Tastendruck verlängert diese Funktion um 10 Sekunden.

## 5.3 Fehlercode F/E

Bei einer Störung des Geräts zeigt die Fernbedienung einen Fehlercode beziehungsweise das Warnsymbol und das Rückstellsymbol an. Die Fehlercodes werden mit einem F und einem E in Kombination mit einer zweistelligen Zahl codiert.

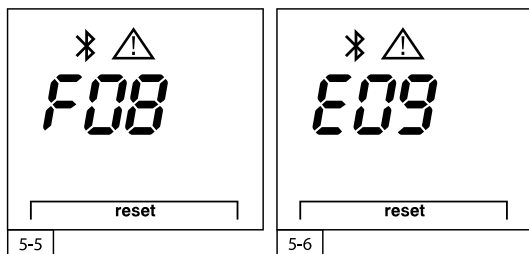

- Es kann vorkommen, dass gleichzeitig ein F und ein E Fehlercode aktiv ist. In diesem Fall erscheinen diese alle 3 Sekunden abwechselnd.
- Wird die DRU Fire App verwendet, kann man den/die Fehlercode(s) mit weiteren Informationen an den Händler schicken.  
Weitere Einzelinformationen entnehmen Sie bitte der App.

## 5.4 Rückstellung des Geräts

Wenn am Gerät eine Störung auftritt, kann es nicht verwendet werden, sondern bedarf der Rückstellung (siehe Abb. 5-3 & 5-4).



Drücken Sie gleichzeitig die Taste zum ⚡ und ⏻ halten Sie sie zur Rückstellung des Geräts eine Sekunde lang fest.



- Wenn das Gerät nach drei misslungenen Startversuchen nicht zündet, wird es 30 Minuten lang ausgeschaltet (Hard Lockout), damit sich keine gefährlichen Gaskonzentrationen bilden. Nehmen Sie Kontakt mit dem Händler auf.
- Bei wiederholten beziehungsweise wiederkehrenden Störungen wenden Sie sich bitte an den Händler.

## 6. Wartung

Das Gerät muss mindestens einmal jährlich kontrolliert werden, um sicherzustellen, dass es noch immer gut und gefahrlos funktioniert.

- △ - Überlassen Sie die Wartung des Geräts ausschließlich einem fachkundigen Installateur.
- Wenn Scheiben Risse oder Bruchstellen aufweisen, verwenden Sie das Gerät nicht, sondern schließen Sie den Gashahn. Lassen Sie die Scheibe sofort austauschen;
- Sie selbst dürfen am Gerät keine Änderungen vornehmen.
  
- △ - Verwenden Sie zur Reinigung keine Reinigungsmittel mit einer Ätz- oder Scheuerwirkung.
- Unlackierte Edelstahlteile können mit Wasser, einem weichen Tuch und eventuell einem milden Reinigungsmittel gereinigt werden. Aggressive Reinigungsmittel (z. B. chlorhaltige oder scheuernde Mittel) können zur Bildung von Rost oder zu matten Stellen führen.

## 6.1 Reinigung der Scheibe(n)

Verunreinigungen auf den Scheiben können auf Dauer einbrennen. Um dies zu vermeiden, müssen die Scheiben mit dem Glasreiniger DRU-Set, bestehend aus der Flasche 1 (Spray) und der Flasche 2, gereinigt werden.

Lassen Sie die Scheibe(n) mindestens einmal im Jahr von einem fachkundigen Installateur an der Innenseite reinigen, um dem Einbrennen von Verunreinigungen entgegenzuwirken. Wenn das Gerät ein Easy release Türsystem besitzt, kann man die Innenseite selbst reinigen (siehe Absatz 6.1.1).



Unter bestimmten Umständen kann es sein, dass die Scheibe(n) an der Innenseite häufiger als nur einmal jährlich gereinigt werden müssen.



- Achten Sie darauf, dass Sie die Scheibe(n) nicht beschädigen.
- Vermeiden/beseitigen Sie Fingerabdrücke auf der/den Glasscheibe(n), da diese andernfalls einbrennen.
- Während der Reinigung Baumwollhandschuhe tragen, um neuen Fingerabdrücken vorzubeugen.
- Ausschließlich das Reinigungsmittel von DRU verwenden. Dieses ist über den Händler lieferbar.
- Verwenden Sie zur Reinigung nur ein Mikrofasertuch. Andere Materialien, wie beispielsweise (Küchen-) Papier und Stahlwolle, können Kratzer im Lack und der Beschichtung entspiegelter Scheiben verursachen.
- Entfernen Sie eventuellen Anschlag regelmäßig, da dieser andernfalls einbrennen kann.



## 6.1.1 Scheibenreinigung mit dem Easy release Türsystem

Mit einem Easy release Türsystem lässt sich das Gerät öffnen, um die Scheibe an der Innenseite zu reinigen. Die Installationsanleitung ist zu entnehmen, ob und wie sich das Gerät mithilfe eines Easy release Türsystems öffnen lässt.

- ⚠ Das Gerät muss ausgeschaltet sein und sich bei Raumtemperatur befinden, bevor es geöffnet und gereinigt werden kann.

Bei der Produktion, dem Transport und der Installation können Stoffe auf die Scheibe(n) geraten, die dann bei der Inbetriebnahme einbrennen können. Reinigen Sie die Scheibe(n), bevor Sie das Gerät verwenden.

- Reinigen Sie die Scheibe(n) beidseitig mit DRU-Spray (siehe Absatz 6.2),
- Reinigen Sie die Scheibe(n) beidseitig mit DRU-Scheibenreiniger (siehe Absatz 6.3)

Beim ersten Aufheizen werden Verunreinigungen freigesetzt, die weiße Beläge auf der/den Scheibe(n) verursachen können. Um das Einbrennen dieser Beläge zu vermeiden, gehen Sie wie folgt vor:

- Reinigen Sie die Scheibe(n) beidseitig mit DRU- Scheibenreiniger (siehe Absatz 6.3).
- Ist ein Belag zu erkennen, reinigen Sie die Scheibe(n) regelmäßig beidseitig mit DRU-Scheibenreiniger (siehe Absatz 6.3).
- ⚡ Gas enthält bestimmte Komponenten in wechselnden Konzentrationen, die einen weißen Niederschlag an der/den Scheibe(n) bilden können. Dies lässt sich nicht vermeiden und DRU kann auch keine Haftung dafür übernehmen.

## 6.2 Gebrauchsanweisung DRU-Spray

- Das DRU-Spray direkt auf die Scheibe auftragen.
- Die Scheibe mit einem sauberen, trockenem Mikrofasertuch vollständig sauber und trocken reiben.

## 6.3 Gebrauchsanweisung DRU-Scheibenreiniger

- ⚠ Vor Gebrauch gut schütteln.
- Eine kleine Menge DRU-Scheibenreiniger auf ein leicht angefeuchtetes Mikrofasertuch auftragen.
- ⚠ Das Tuch darf nicht zu nass sein!
- Die Scheibe(n) ganz mit DRU-Scheibenreiniger einreiben.
- Nach einigen Minuten die Scheibe ganz mit einem trockenem Mikrofasertuch trocken reiben.
- Bei hartnäckigen Belägen wiederholt man diese Schritte. Gegebenenfalls mehr Druck ausüben, um die Verschmutzungen zu entfernen.

## 7. Umweltschutz

### 7.1 Allgemein

Alle Verpackungsmaterialien sind über die regulären Abfallströme zu entsorgen.

- ⚠ Werfen Sie leere Batterien nicht in den Hausmüll, sondern entsorgen Sie diese bei der dafür vorgesehenen Sammelstelle.

### 7.2 Das Gerät

Das Gerät muss in vertretbarer Weise verarbeitet werden, so wie es vorgesehen ist.

- ⚠ Das Gerät nicht zum unsortierten Abfall stellen, sondern bei einer offiziellen Sammelstelle abgeben.
- 🔌 Informationen zum Abgeben und Einsammeln von Altgeräten erhalten Sie bei Ihrer Gemeinde.

## 8. Garantie

Dabei gilt eine zweijährige Fabrikgarantie ab dem Ankaufdatum. Lackschäden, die darauf zurückzuführen sind, dass irgendwelche Gegenstände auf / gegen das Gerät gefallen sind beziehungsweise daraufgestellt wurden, unterliegen nicht der Garantie.

Für die Garantie auf das DRU-Gerät ist der Lieferant zuständig. Bei Fragen beziehungsweise Beschwerden wenden Sie sich bitte an den Händler.

## 9. Technische Daten der Fernbedienung

Batterien: 2x AA (Akkus nicht möglich)

Sendeleistung: <20mW (<13dBm)

Übertragungsfrequenz: 2402-2480MHz



**DRU Verwarming B.V.**  
**The Netherlands**

Postbus 1021, NL-6920 BA Duiven  
Ratio 8, NL-6921 RW Duiven

---