



Petromax

Petromax Loki2



Gebrauchsanleitung
Zeltofen



User Manual
Tent Oven



Mode d'emploi
Poêle pour tente



GEBRAUCHSANLEITUNG

Vielen Dank, dass du dich für den Petromax Loki2 entschieden hast! Deinen neuen Zeltofen kannst du gleichzeitig als Herd und Wärmequelle nutzen. Wir sind überzeugt, dass du viel Freude an deinem Petromax Loki2 haben wirst, denn er ist leicht, solide und einfach zu transportieren. Dank der kompakten Form gewinnst du mit dem Petromax Loki2 nicht nur eine leistungsstarke Heizung, sondern auch eine saubere Kochstelle.

WICHTIGE HINWEISE

Lies diese Anleitung vor dem ersten Gebrauch aufmerksam durch. Beachte insbesondere die Sicherheitshinweise. Übergib die Anleitung auch an einen möglichen Nachbesitzer.

PRODUKTBESCHREIBUNG

Konstruiert für unterwegs: Der Zeltofen von Petromax verbindet durchdachtes Design mit zweckmäßiger Bauweise. Ob draußen zum Kochen oder zum Wärmen im Zelt – der Petromax Loki2 ist dein perfekter Begleiter. Neben der angenehmen Wärme, die dank des geschützten Brennraums optimal abgeleitet wird, bietet der Petromax Loki2 eine großzügige und variable Kochfläche. Die durchdachte Konstruktion macht es möglich, den leistungsstarken Petromax Loki2 zusammenzupacken und in kompakter Form mitzunehmen.

SICHERHEITSHINWEISE



Verwende den Zeltofen ausschließlich in feuerfesten Zelten, Tipis und Jurten oder im Freien. Er darf keinesfalls in geschlossenen Räumen ohne ausreichende Belüftung verwendet werden – dort bestehen Brand- und Erstickungsgefahr.

- Informiere dich über die jeweils geltenden Brandschutzvorschriften und halte diese ein. Nimm bei der Nutzung in der Natur Rücksicht auf die Tier- und Pflanzenwelt sowie auf Naturschutzgebiete.
- Achtung! Der Zeltofen mit all seinen Teilen

kann bei Verwendung extrem heiß werden. Öffne und schließe die Ofentür nur mit feuerfesten Handschuhen.

- Wenn die abnehmbare Kochplatte entfernt wird, können Flammen aus der Öffnung kommen. Lass deshalb niemals Kinder oder Tiere in die Nähe des Ofens.
- Lass den Zeltofen nicht unbeaufsichtigt brennen. Lass das Feuer im Ofen vor dem Schlafengehen erlöschen.
- Halte den Sicherheitsabstand zu brennbaren und wärmeempfindlichen Gegenständen und Materialien ein.
- Stell den Zeltofen auf eine ebene, nicht hitzeempfindliche Oberfläche und gewährleiste einen sicheren Stand. Wenn du Kochgeschirr auf den Zeltofen stellst, vermeide wacklige Aufbauten.
- Deck den Zeltofen nicht ab. **Brandgefahr!**
- Verwende niemals flüssige Feueranzünder oder Flüssigkeiten wie z. B. Benzin, Terpentin oder Spiritus zum Anzünden oder Wiederanzünden des Feuers. Diese Stoffe entzünden sich explosionsartig und sind zum Teil giftig und umweltschädlich.
- Wir empfehlen feste Feueranzünder wie das Petromax Feuerkit. Wenn du die genannten oder andere handelsübliche Grill- oder Feueranzünder benutzt, beachte die Hinweise auf der Verpackung.
- Bewege den Ofen nicht, sobald ein Feuer darin brennt.
- Trage beim Gebrauch des Zeltofens entsprechende Kleidung. Lange, lose Ärmel fangen schnell Feuer!
- Sei vorsichtig, wenn du Brennmaterial nachlegst und halte für den Notfall einen Eimer Sand oder einen Pulverfeuerlöscher bereit.
- Schütze deine Hände beim Kochen, Öffnen und Schließen der Ofentür und beim Nachlegen von Feuerholz mit wärmeresistenten Handschuhen!
- Lass den Zeltofen nach dem Gebrauch vollständig abkühlen.
- Wir empfehlen, den Zeltofen nach jedem Gebrauch zu reinigen. Befreie den Brennraum von Asche und die Ofenrohrteile von Ruß. Entferne die Asche erst, wenn diese erkaltet ist und entsorge sie anschließend ordnungsgemäß. Gib heiße Asche niemals in den Hausmüll!

TEILEBESCHREIBUNG (ABBILDUNG 1+2)

1. Zeltofen (Korpus)
2. Standbeine zum Aufstellen und Einklappen (vormontiert)
3. Ofenrohr (5 Steckelemente – nicht alle abgebildet)
4. Abluftregler
5. Beweglicher Tragehenkel
6. Glutfang
7. Bügel
8. Ofentür mit Sichtfenster und Luftzufuhr-Schieber
9. Abnehmbare Kochplatte
10. Herausnehmbare Ascheschale

AUFBAU

1. Nimm als Erstes alle Teile aus dem Inneren des Ofens heraus.
2. Standbeine ausklappen und jedes der drei Standbeine mit Federstiften sichern.
3. Jetzt wird das fünfteilige Ofenrohr auf den Korpus des Loki2 gesteckt. Direkt an den Ofen steckst du das Bauteil mit dem Abluftregler, welcher dann nach oben zeigt. Um sicherzustellen, dass der Rauch über das Ofenrohr richtig abziehen kann, müssen alle Ofenrohrteile richtig und fest zusammenstecken.
4. Wenn du den Petromax Loki2 in einem Zelt verwendest, sollten die passende Zeltdurchführung und ein Funkenfang angebracht sein. Idealerweise bringst du die Zeltdurchführung am höchsten Punkt des Zeltes an, um die Beanspruchung des Zeltmaterials durch die entstehende Hitze möglichst gering zu halten.
5. Zum Schluss wird der Glutfang unter der Ofentür befestigt. Öffnest du die Ofentür während des Gebrauchs, fängt er heiße Glut auf, die herunterfallen könnte.

ERSTGEBRAUCH



Vorsicht! Wenn der Petromax Loki2 zum ersten Mal angefeuert wird, sollte dies draußen und nicht in einem Zelt gemacht werden, da es zu Rauchentwicklung kommen kann.



Abbildung 1



Abbildung 2

LOKID ANFEUERN

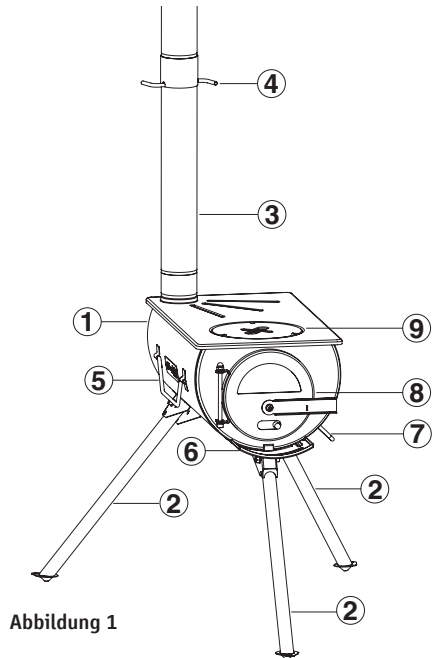
- Stell den Petromax Loki2 auf einen ebenen, stabilen Untergrund.
- Platziere den Zeltofen so, dass du die Ofentür problemlos öffnen und schließen kannst.
- Wenn du einen Feueranzünder verwenden möchtest, gib diesen zuerst in die Brennkammer des Ofens und schichte danach dein Brennholz auf. Wir empfehlen ausschließlich feste Feueranzünder wie z. B. das Petromax Feuerkit. Falls du keinen speziellen Feueranzünder hast, entfache das Feuer mit einer alten Zeitung und dünnem Kleinholz.
- Optimales Brennmaterial für deinen Petromax Loki2 sind Reisig, trockene Zweige,

gut abgelagertes Feuerholz usw. Verzichte auf feuchtes Holz!

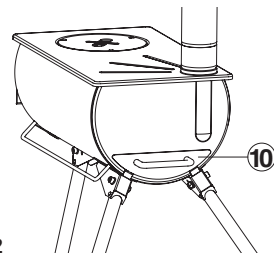
- Öffne die Klappe nur zum Nachlegen von Brennholz. Halte sie ansonsten für eine optimale Verbrennung geschlossen. Um das Feuer weiter anzufachen und mit Sauerstoff zu versorgen, reguliere die Luftzufuhr über den Schieberegler an der Ofentür.
- Brennmaterial legst du nach Bedarf nach und regulierst dadurch, wie heiß das Feuer im Zeltoven brennt. Besonders gut gelingt das Nachschieben von kleinerem Holz mit dem Petromax Deckelheber für Feuertöpfe, wenn du ihn wie einen Schürhaken verwendest.

KOCHEN MIT DEM PETROMAX LOKI2

- Nach etwa 30 Minuten hat der Petromax Loki2 die optimale Temperatur, um auf der Herdfläche zu kochen. Während des Kochens sollte der Abluftregler immer vollständig geöffnet sein. Die Hebel zeigen dann nach oben bzw. unten (vertikale Position).
- Platziere geeignetes Kochgeschirr wie Töpfe, Pfannen und Kannen auf der Kochfläche (max. 40 x 25 cm) und bereite eine stärkende Mahlzeit zu. Wenn du einen Petromax Feuertopf auf den Petromax Loki2 stellen möchtest, empfehlen wir dir die Ausführung ohne Füße. So liegt der Topfboden plan auf und die Wärme kann sich optimal verteilen.
- Damit der Ofen sicher steht, stelle Töpfe, Pfannen und Kannen immer möglichst mittig auf die Kochfläche.
- Du kannst die runde Kochplatte des Zeltovens abnehmen und so direkt auf dem Feuer kochen und braten. Insbesondere dann empfehlen wir dir, geeignetes Kochgeschirr mit einem Bodendurchmesser von mindestens 16 cm zu verwenden, um die Öffnung in der Kochfläche komplett abzudecken – andernfalls könnten Flammen oder Funken aus schlagen.
- Um die Hitze zu reduzieren, schließe die Ofentür und die Luftzufuhr vollständig. Willst du das Feuer weiter anheizen, reguliere die Luftzufuhr über den Schieberegler.

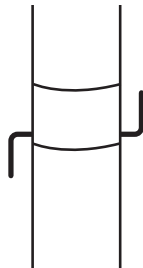

HINWEISE ZUR PFLEGE UND LAGERUNG

- Wenn du mit dem Kochen oder Heizen fertig bist, lass das Feuer im Petromax Loki2 herunter brennen. Schütte niemals Wasser zum Löschen in den Zeltoven.
- Wenn der Zeltoven abgekühlt ist, kannst du die Asche mittels herausnehmbarer Ascheschale entfernen. Befreie auch die Ofenrohrteile vom Ruß.
- Wir empfehlen, den Zeltoven nach jedem Gebrauch zu reinigen. Befreie den Brennraum von Asche und die Ofenrohrteile von Ruß. Entferne Asche erst, wenn diese erkaltet ist und entsorge sie anschließend ordnungsgemäß. Gib heiße Asche niemals in den Hausmüll!
- Verstaue den Zeltoven erst, wenn dieser abgekühlt ist und du ihn gereinigt hast.
- Du kannst deinen Petromax Loki2 mit einem öligen Lappen abwischen, um die Korrosionsbeständigkeit seiner Oberfläche zu erhöhen.



GEWÄHRLEISTUNG

Bei sachgemäßem Gebrauch erhältst du auf deinen Petromax Loki2 eine Gewährleistung von zwei Jahren ab Kaufdatum. Lässt sich dein Zeltoven aufgrund von Schäden am Material oder Herstellungsmängeln nicht einwandfrei benutzen, hast du Anspruch auf Nachbesserung. Setze dich dazu mit deinem Händler in Verbindung.



SERVICE



Bei Fragen und Problemen unterstützen wir dich gern. Unseren Kundendienst erreichst du per E-Mail unter: service@petromax.de



ZUBEHÖR / ACCESSORIES / ACCESSOIRES

-  Petromax Loki2 eignet sich für verschiedene Zelttypen, wenn er um die passende Zeltdurchführung ergänzt wird. Erhältlich für Zelt, Pultdach und Tipi.
-  Petromax Loki2 is suitable for different tents if completed with the proper tent kit. Available for tent, pent roof and tipi. Other accessories: Spark arrestor and appropriate transport bag.
-  Le Petromax Loki2 convient à plusieurs tentes à condition d'être complété avec le kit adapté. Disponible pour tente, appentis et tipi. Accessoires supplémentaires : pare-étincelles et sac de transport adapté.





-  Zelt-Durchführung Loki2
-  Tent kit Loki2
-  Kit tente pour Loki2

-  Pultdach-Durchführung Loki2
-  Shed kit Loki2
-  Kit appentis pour Loki2

-  Tipi-Durchführung Loki2
-  Tipi sleeve Loki2
-  Kit tipi pour Loki2





-  Funkenfang für Loki2
-  Spark arrestor for Loki2
-  Pare-étincelles pour Loki2



-  Transporttasche (ohne Abbildung)
-  Transport bag (no illustration)
-  Sac de transport (sans illustration)

SO MACHT MAN FEUER / HERE'S HOW TO LIGHT A FIRE / COMMENT FAIRE DU FEU?



-  Petromax Feuerkit
-  Petromax Fire Kit
-  Petromax Kit feu

i

-  Noch mehr Zubehör auf www.petromax.de
-  More accessories online: www.petromax.de
-  Plus d'accessoires en ligne : www.petromax.de



Petromax

Petromax GmbH

Sudenburger Wuhne 61
39116 Magdeburg
Deutschland

Telefon: +49 (0)391 / 400 26 05

Fax: +49 (0)391 / 400 26 06

E-Mail: info@petromax.de

Internet: www.petromax.de

Copyright © Petromax GmbH. ALLE RECHTE VORBEHALTEN.

Petromax und die Drachenmarke sind eingetragene Marken. Kein Teil dieser Anleitung darf in irgendeiner Form ohne schriftliche Genehmigung reproduziert oder unter Verwendung elektronischer Systeme verarbeitet, vervielfältigt oder verbreitet werden.

Copyright © Petromax GmbH. ALL RIGHTS RESERVED.

Petromax and the dragon brand are registered trademarks. The content of this user manual must not be replicated in any way, edited, copied or distributed by any means without permission.

Copyright © Petromax GmbH. TOUS DROITS RÉSERVÉS.

La marque Petromax et la marque du dragon sont enregistrées. Le contenu de ce mode d'emploi ne peut être reproduit sous aucune condition sans permission ou ne peut être édité, copié ou distribué, partiellement ou intégralement, par quelque procédé que ce soit.